

REVO.

SUPERSERIES

PRODUKTLINIE



2020





E N G I N E E R I N G
A U D I O



reddot award
winner

Die Kunst des Designs, die Wissenschaft der Akustik.

Angetrieben von Funktionalität und Qualität, vereinen unsere Produkte höchste Designprinzipien mit der neuesten digitalen Audiotechnologie - entworfen um einen bleibenden Eindruck zu hinterlassen und den Test der Zeit zu bestehen.

Gegründet in 2004 mit Hauptsitz in der kleinen Marktstadt Lanark, Schottland, ist REVO ein Pionier im Bereich Digital Radio und Audio Streaming und Empfänger mehrerer RedDot und iF Produkt Design Awards. Seit Mitte 2020 gehört die Marke REVO zum Portfolio der TELESTAR-DIGITAL GmbH.

REVO Produkte werden weltweit in 20 Ländern verkauft.

**BEAT THEM
FOREVER
AND EVER**
we can be heroes. For ever and

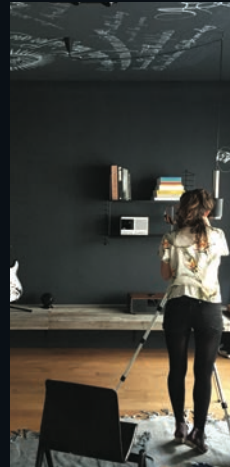
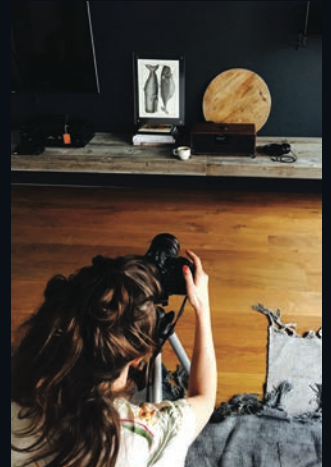



Vier Tage in Berlin

Die Fotografien in dieser Broschüre entstanden im Laufe von vier schönen Frühsommertagen im Berliner Bezirk Mitte.

Wir haben die deutsche Hauptstadt schon immer geliebt, seit den frühesten Tagen von REVO. Dort haben wir jede Gelegenheit genutzt, Rum Trader für einen late night Drink oder Alpenstück an der Gartenstraße für ein Schnitzel zu besuchen.

Unsere Designphilosophie trägt einen deutlich deutschen Charakter, der von der Arbeit und den Prinzipien des gefeierten Industriedesigners Dieter Rams und seiner Arbeit bei Braun in Berlin, beeinflusst wurde. Daher schien diese Stadt die naheliegende Wahl für unsere erste internationale Fotosession.

Die Früchte unserer Arbeit finden Sie in dieser Broschüre, die wir den Menschen und Orten der Stadt Berlin widmen.

Sehen Sie unseren *"The Berlin Sessions"* Video Clip auf:
www.vimeo.com/190143008



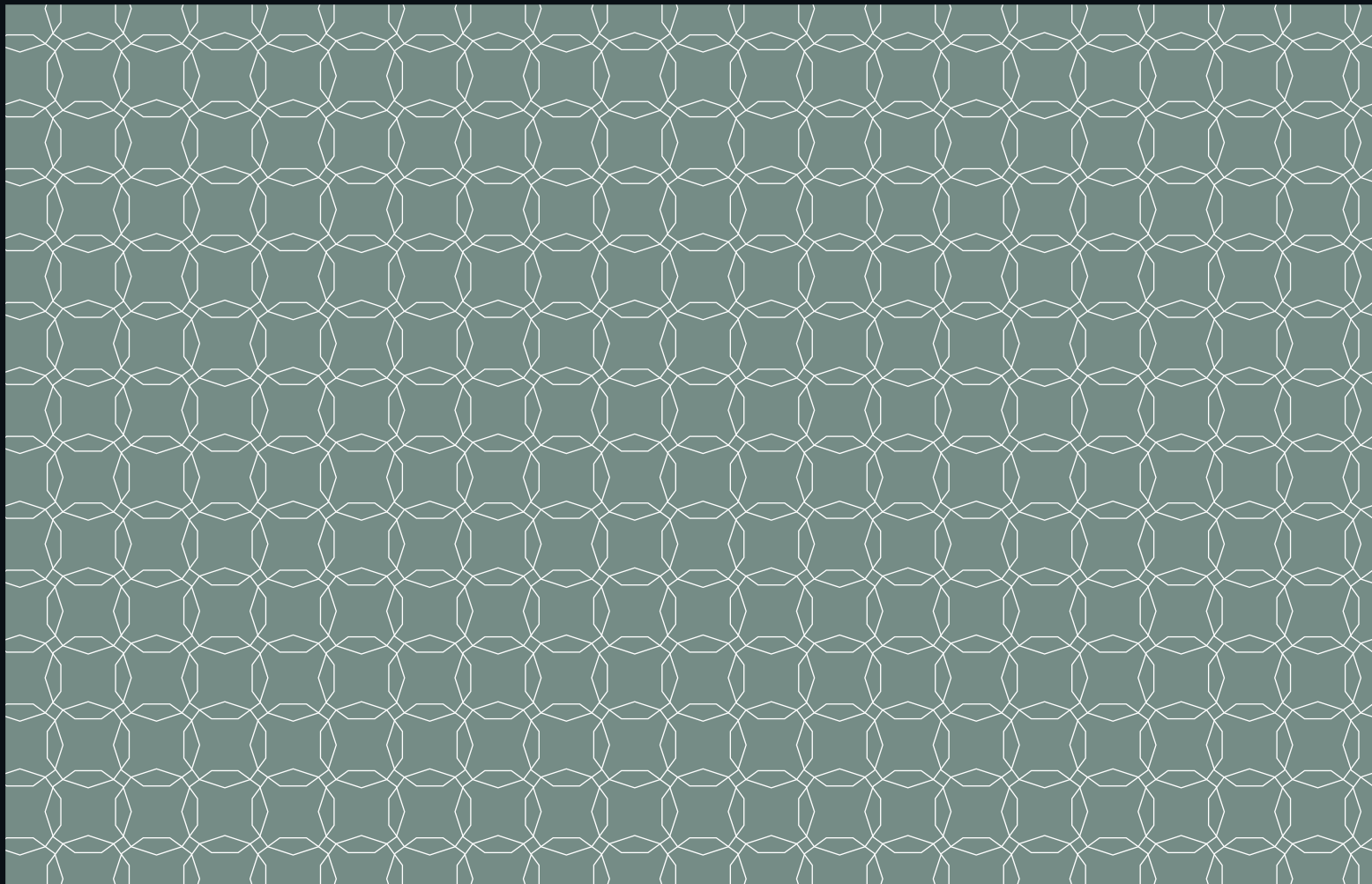



.....
SUPERCD



..... SUPERCD



SuperCD | Amerikanisches Walnuss & Silber eloxiertes Aluminium
S1 Audio Table | Amerikanisches Walnuss





Amerikanisches Walnuss & schwarz exliertes Aluminium |

..... SUPERCD

SuperCD kombiniert die größtmögliche Vielfalt an Funktionen und Audioformat-Kompatibilität, um das ultimative One-Box-Musiksystem zu schaffen. Mit seinem zeitlos guten Aussehen und der Materialqualität seiner SuperSeries-Geschwister spricht SuperCD sowohl Traditionalisten als auch Technologie-Enthusiasten gleichermaßen an.

Zugriff auf Zehntausende von Radiosendern von nah und fern, CD-Wiedergabe im Multiformat, ein nahezu unbegrenztes Angebot an Audiotracks aus dem Spotify-Archiv, hochwertiges kabelloses Bluetooth-Streaming und Multiroom-Audiofunktionen über eine App für iOS oder Android Devices.

SuperCD ist ausgestattet, um eine breite Palette von digitalen Radio-Standards einschließlich DAB, DAB+, FM mit RDS und Wi-Fi Internetradio zu empfangen - Zugang zu mehr als 30.000 Stationen aus der ganzen Welt. Im Mittelpunkt des Designs steht ein vertikaler CD-Player mit Slot-Loading, der sich an Anhänger des allseits beliebten Musik-Formats richtet. Die Netzwerk-Audio- und WLAN-Technologie ermöglicht kabellose Audiowiedergabe von externen Computern und Musikservern, Bluetooth® mit Qualcomm® aptX™ liefert CD-Qualität von Smartphones, Tablets usw., und Spotify Connect vervollständigt das Bild, indem es über 30 Millionen Titel aus dem Internet freigibt.

SuperCD wird aus den besten Materialien und Komponenten handgefertigt, sein Gehäuse besteht aus Vollholz mit eloxiertem Aluminium und einer Front aus Stahlblech. Ein detailliertes grafisches OLED-Display und eine Joystick-Steuerung sorgen für einen Hauch Modernität, während die zwei 3,5-Zoll-BMR-Lautsprecher-Treiber raumfüllendes digitales Audio mit 40 W liefern - reich an Bässen, Klarheit und Details mit einem ausgedehnten Klangfeld - ein Markenzeichen unserer SuperSeries Linie.

- ▶ DAB / DAB+, FM, Internet-Radio
- ▶ Bluetooth mit Qualcomm aptX
- ▶ Multiformat-CD zum Einlegen
- ▶ Spotify Connect & Netzwerk Audio
- ▶ 40 Watt Class-D Amp & BMR Treiber
- ▶ UNDOK Multiroom Fähigkeit
- ▶ iOS und Android App-Steuerung

Ausführungen



Walnuss
silber



Walnuss
schwarz

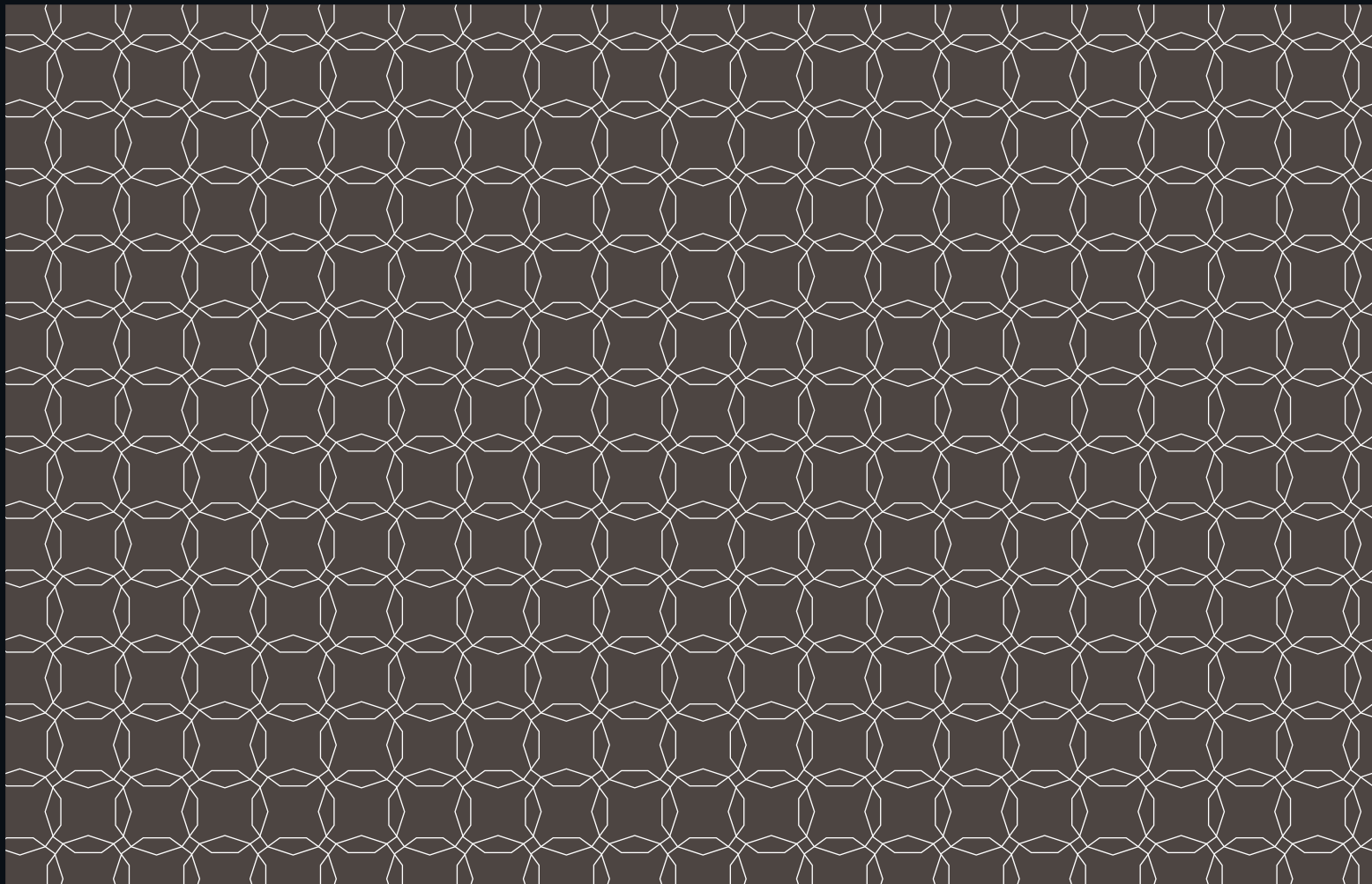



.....
SUPERCONNECT



..... SUPERCONNECT

*“Not many radios we review manage to impress on so many fronts...
Design, ease of use and sound quality - the REVO has it all.”*

*“Nicht viele Radios die wir testen überzeugen uns in so vielen Bereichen...
Design, Bedienkomfort und Klang - das REVO Radio bringt alles mit.”*

WHAT HIFI?
SOUND AND VISION
AWARDS 2017
BEST RADIO £200+

| Amerikanisches Walnuss & Silber eloxiertes Aluminium





reddot award
winner



Amerikanisches Walnuss & schwarz eloxiertes Aluminium

SUPERCONNECT

Funktionalität trifft Handwerk und Technologie. Ein Audiogerät der nächsten Generation, das im Herzen Ihres musikalischen Ökosystems schlägt und Ihnen den Soundtrack liefert, den Sie brauchen. Radio aus der ganzen Welt, Zugang zu Ihrer persönlichen Musiksammlung oder ein nahezu unbegrenztes Angebot an Songs des weltweit führenden Musikstreaming-Dienstes. Dank der Verwendung der UNDOK-Technologie kann Musik kabellos an andere kompatible Geräte in Ihrem Zuhause verteilt werden, um eine hochentwickelte Multiroom-Audioumgebung einzurichten, die über eine App für iOS- oder Android-Geräte gesteuert werden kann.

SuperConnect ist für den Empfang einer Vielzahl digitaler Geräte ausgestattet: Radio-Standards wie DAB, DAB+, FM mit RDS und WLAN-Radio - Zugang zu mehr als 30.000 Stationen aus der ganzen Welt. Die Fähigkeit von SuperConnect, mit externen Geräten und Diensten zu kommunizieren, ist unübertroffen. Netzwerk-Audio- und WLAN-Technologie ermöglicht kabellose Audiowiedergabe von externen Computern und Musikservern, Bluetooth® mit Qualcomm® aptX™ liefert CD-Qualität von Smartphones, Tablets usw., und Spotify Connect vervollständigt das Angebot, indem es über 30 Millionen Titel aus dem Spotify-Archiv freigibt.

SuperConnect ist in fünf verschiedenen Farbkombinationen erhältlich, jeweils mit einem Gehäuse aus Massivholz, eloxiertem Aluminium und einer Front aus Stahlblech. Ein grafisches OLED-Display und eine Joystick-Steuerung sorgen für einen Hauch von Modernität, während die patentierte Audioelektronik und die BMR-Treibertechnologie 15 Watt an perfektem Digitalaudio mit Klarheit und tiefem, sattem Bass liefern.

- ▶ DAB/DAB+, Internet Radio und FM
- ▶ Spotify Connect & Netzwerk Audio

- ▶ 15 Watt Class-D Verstärker
- ▶ BMR-Treiber
- ▶ UNDOK Multiroom Fähigkeit

- ▶ Bluetooth mit Qualcomm aptX
- ▶ iOS und Android App-Steuerung

Ausführungen

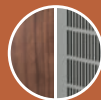

Walnuss
silber



Walnuss
schwarz



Shadow
Edition

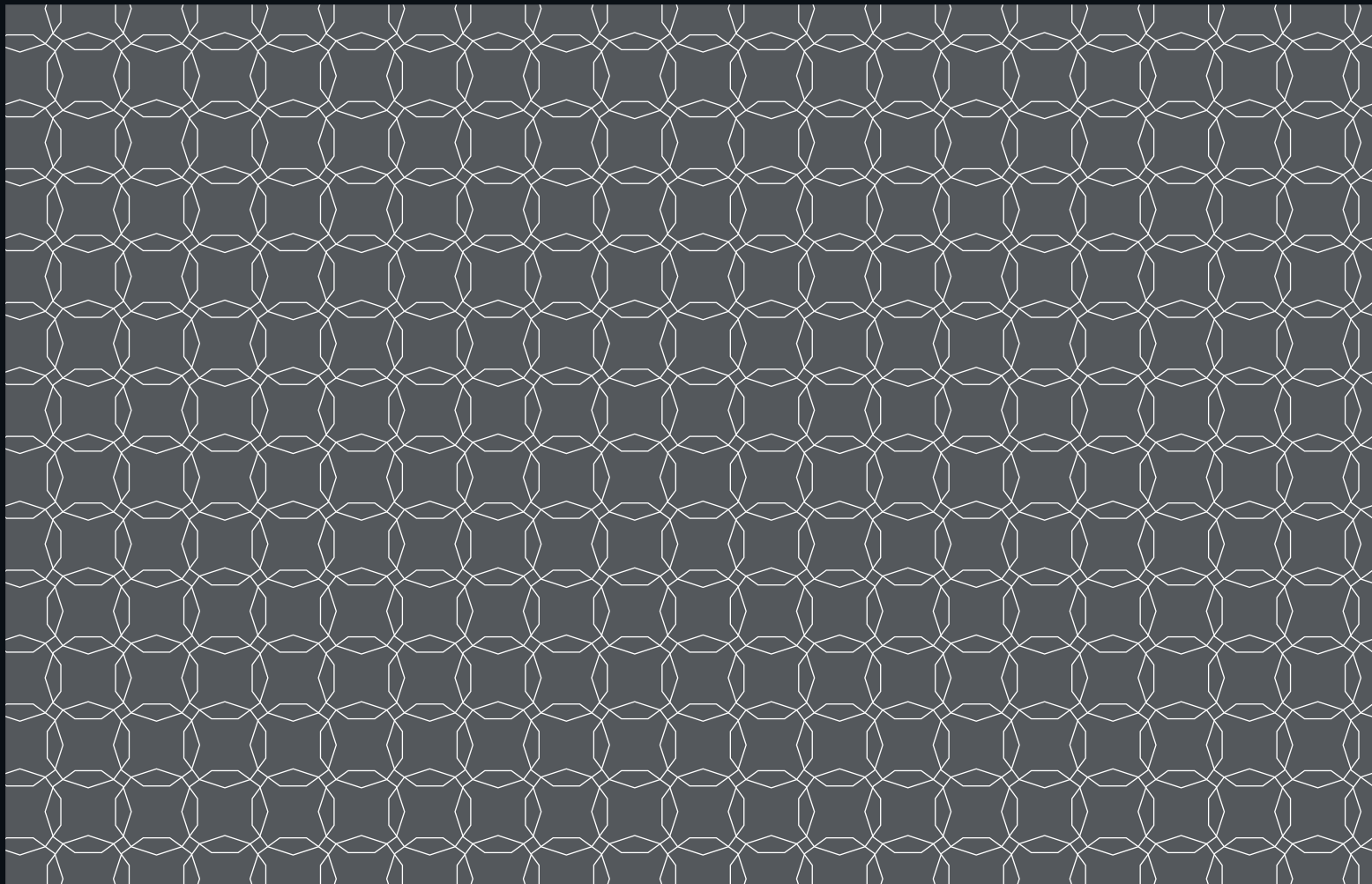

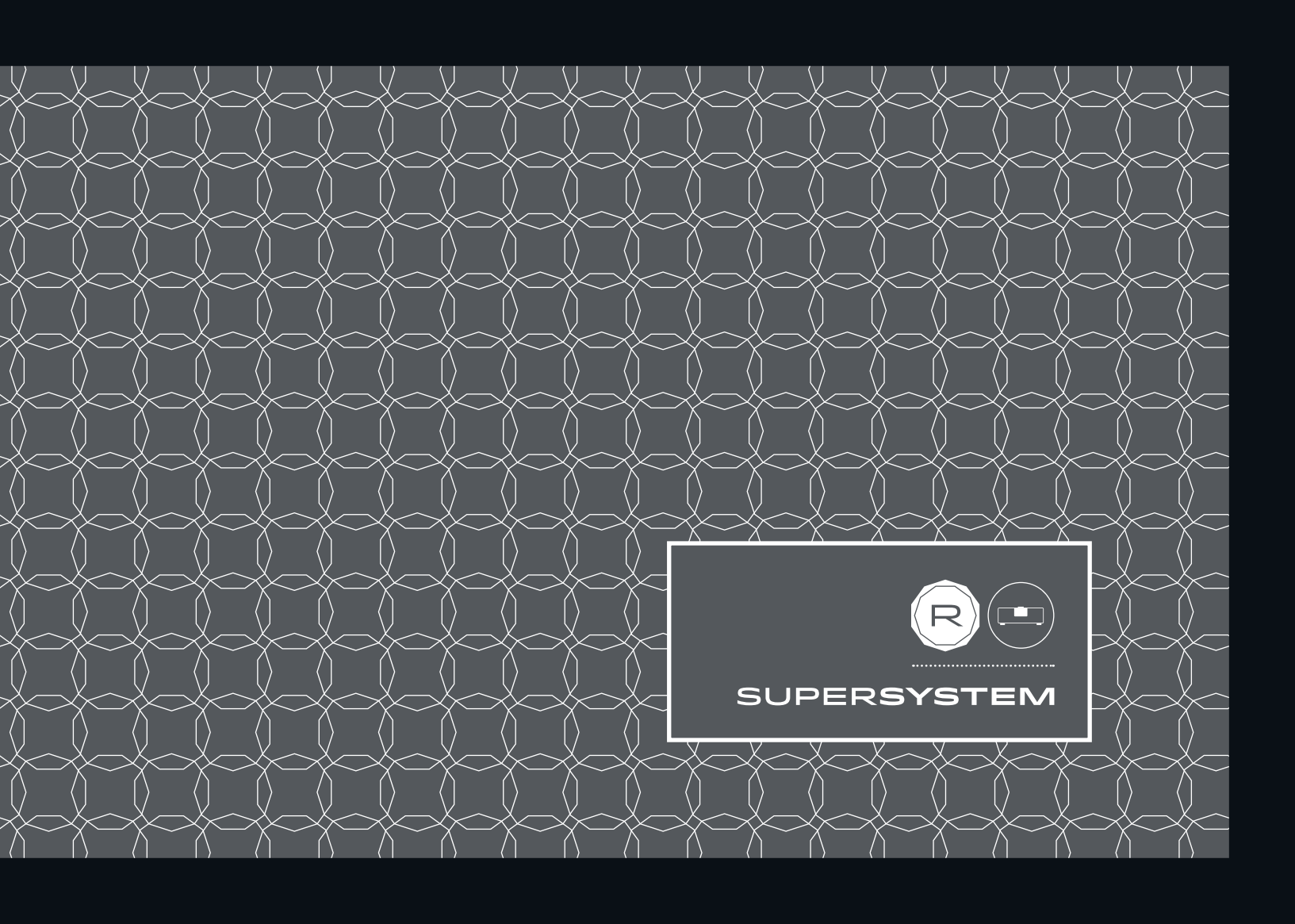

.....

SUPERSYSTEM

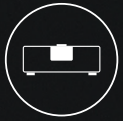

SUPERSYSTEM





“Super by name, super by nature.”

“Super im wahrsten Sinne des Wortes.”

WHAT HI·FI?
SOUND AND VISION
AWARDS 2017
BEST SYSTEM

Matt schwarz & silber eloxiertes Aluminium |



reddot award
winner



Walnuss schwarz exloiertes Aluminium |

SUPERSYSTEM

SuperSystem ist ein durch und durch modernes Musiksysteem, das traditionelle Werte von Handwerkskunst und Materialintegrität mit der allerneuesten Digitaltechnologie der nächsten Generation, hervorragender raumfüllender Akustikleistung und preisgekröntem Industriedesign verbindet. SuperSystem bietet enorme Möglichkeiten: Radio aus der ganzen Welt, Zugang zu Ihrer persönlichen Musiksammlung oder ein nahezu unbegrenztes Angebot an Songs des weltweit führenden Musikstreaming-Dienstes. Dank der UNDOK-Technologie kann Musik drahtlos an andere kompatible Geräte in Ihrem Zuhause verteilt werden, um eine anspruchsvolle Multiroom-Audioumgebung zu schaffen, die über eine App für iOS- oder Android-Geräte gesteuert werden kann.

SuperSystem ist für den Empfang einer Vielzahl digitaler Geräte ausgestattet. Radio-Standards wie DAB, DAB+, FM mit RDS und WLAN-Radio - Zugang zu mehr als 30.000 Stationen aus der ganzen Welt. Aber die Musik hört hier nicht auf - SuperSystems Fähigkeit, mit externen Geräten und Diensten zu kommunizieren, ist konkurrenzlos. Netzwerk-Audio- und WLAN-Technologie ermöglicht drahtlose Audiowiedergabe von externen Computern und Musikservern, Bluetooth® mit Qualcomm® aptX™ liefert CD-Qualität von Smartphones / Tablets und Spotify Connect vervollständigt das Angebot, indem es über 30 Millionen Titel aus dem Spotify-Archiv freigibt.

SuperSystem wird aus den besten Materialien und Komponenten hergestellt. Sein Gehäuse aus Massivholz mit eloxiertem Aluminium und einer Front aus Stahlblech ergänzen die fortschrittliche Elektronik perfekt. Ein detailliertes grafisches OLED-Display und eine Joystick-Steuerung sorgen für einen Hauch Modernität. Zwei 3,5-Zoll-BMR-Lautsprechertreiber und ein integrierter aktiver Subwoofer liefern 80 Watt klaren, raumfüllenden digitalen Klang mit gestochen scharfer Klarheit und tiefem, befriedigendem Bass.

- ▶ DAB/DAB+, Internet Radio und FM
- ▶ Spotify Connect & Netzwerk Audio

- ▶ 80 Watt Class-D Verstärker
- ▶ UNDOK Multiroom Fähigkeit

- ▶ Bluetooth mit Qualcomm aptX
- ▶ iOS und Android App-Steuerung

Ausführungen



Walnuss
silber



Walnuss
schwarz



Shadow
Edition

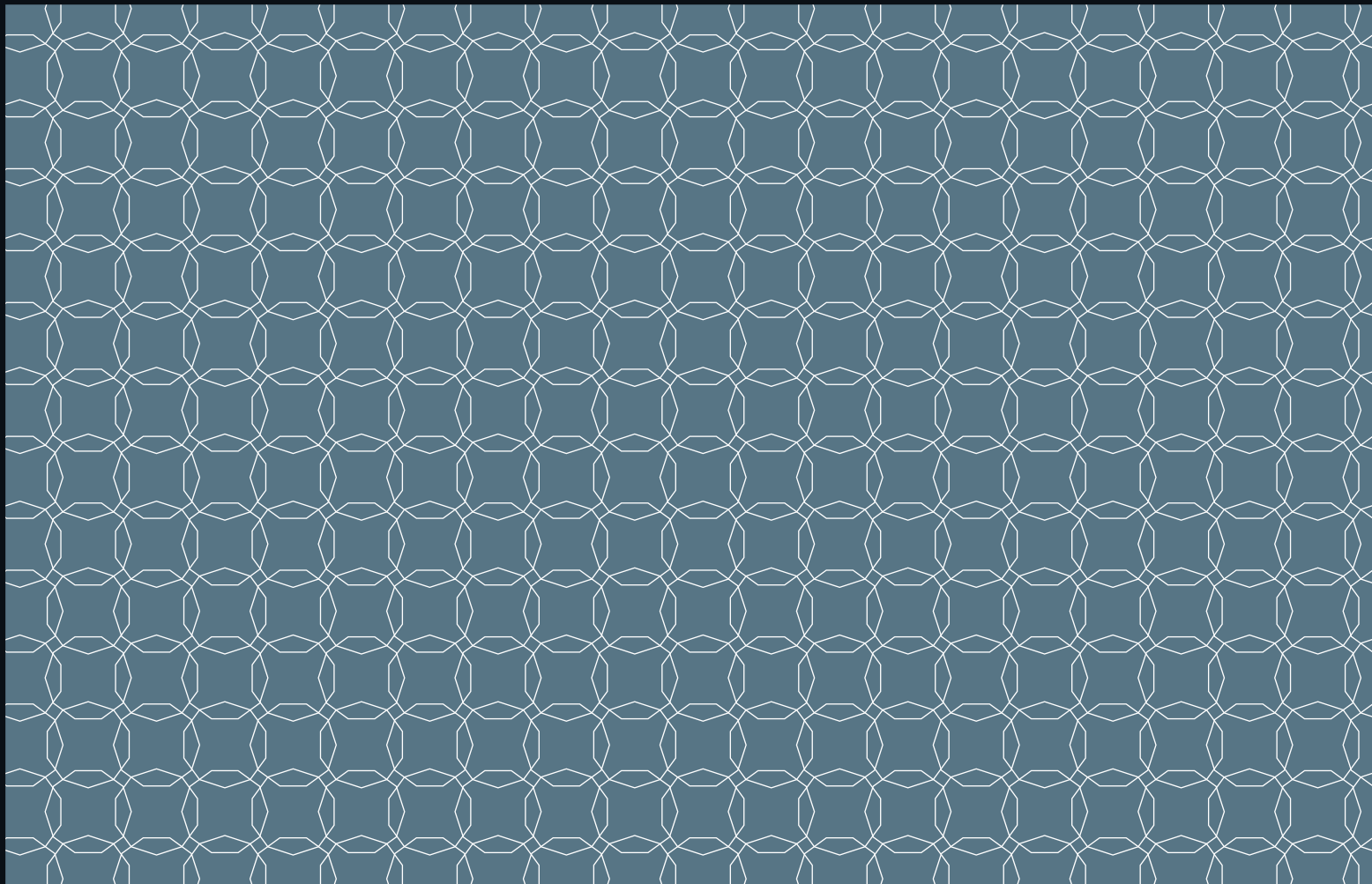



.....
SUPERSIGNAL



SUPERSIGNAL

“Visual appeal and superb audio ability mean the SuperSignal is a radio to be reckoned with.”

“Tolles Erscheinungsbild, herausragender Klang: das SuperSignal ist ein Radio, das man auf dem Schirm haben muss.”



Walnuss silber eloxiertes Aluminium





Amerikanisches Walnuss & schwarz eloxiertes Aluminium

SUPERSIGNAL

SuperSignal teilt die funktionalistische Designphilosophie und kompromisslose Qualitätsethik, die unser Markenzeichen sind, und ist damit in der Kategorie der kompakten Digitalradios ein Produkt, das seinesgleichen sucht.

SuperSignal ist für den Empfang von DAB / DAB+ -Sendungen sowie traditionellen FM mit RDS ausgestattet. Bluetooth®-Unterstützung ist ebenfalls enthalten. Das bedeutet, dass Benutzer Musik drahtlos von ihrem Smartphone, Tablet oder einem anderen Bluetooth®-fähigen Gerät, einschließlich Laptops, streamen können - ohne dass eine Kabelverbindung erforderlich ist. Dank Qualcomm® aptX™ wird Musik in CD-Qualität statt in der MP3-Qualität gestreamt. SuperSignal verfügt über eine ausgeklügelte Weckfunktion mit zwei Weckzeiten, Sleep und Touch-Snooze, die durch Berühren des Aluminiumgrills des Radios aktiviert werden. Das OLED Display lässt sich in mehreren Stufen bis zur absoluten Dunkelheit dimmen.

SuperSignals Holzgehäuse ist mit amerikanischem Nussbaumfurnier oder hochwertigen Mattlackierungen in Möbelqualität und eloxiertem Aluminium ausgestattet. Ein detailliertes grafisches OLED-Display und eine Joystick-Steuerung sorgen für einen Hauch von Modernität, während die patentierte Audioelektronik und die BMR-Treibertechnologie 12 Watt an Digitalaudio mit Klarheit und tiefreichendem Bass liefern.

- ▶ DAB/DAB+ Radio
- ▶ FM Radio mit RDS

- ▶ Dimmbares OLED Display
- ▶ Bluetooth mit Qualcomm aptX

- ▶ Alarmfunktion, Sleep & Snooze
- ▶ 12 Watt Class-D Verstärker

Ausführungen



Walnuss
silber



Walnuss
schwarz

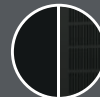

Shadow
Edition



Auszeichnungen



reddot award
winner

2008 | 2009 | 2010
2011 | 2012 | 2014 | 2015



Radio of the year for Norway, Sweden & Denmark



product
design
award

2009 | 2011





"Not many radios we review manage to impress on so many fronts... design, ease of use and sound quality - the REVO has it all. Super by name, Super by nature."



"The REVO SuperSystem is exactly that - a super system for listening to pretty much anything you like."



"The REVO SuperSignal is a brilliant bedside radio. The Bluetooth tech is well implemented and the sound quality is consistently excellent."



"REVO's got a near-flawless record when it comes to home audio"



"A superb sounding radio that covers all the bases and more. Five Stars & Best Buy"



"The SuperSystem is the one-box unit that manages to get closest to achieving the sound of a dedicated separate speaker system in terms of scale and impact."



"SUPER-CHARGED - Tune-in, listen-up... and let the music wash over you"



"SuperConnect's strengths are many... we give it our unreserved recommendation."



"Visual appeal and superb audio ability mean the SuperSignal is a radio to be reckoned with."



SuperSeries Akustik

Die preisgekrönten Audioeigenschaften unserer SuperSeries-Produkte sind das Ergebnis einer durchdachten Mischung aus feinstem Elektronik-, Akustik- und Software-Design. Die besten Audiokomponenten, all-digital Technologie, innovative Sound-Modellierungstechniken und ein sorgfältig entwickeltes Bass-Port-System sorgen für eine kategoriebestimmende Leistung.



BMR

BMR (Balanced Mode Radiator) Lautsprechertreiber verwenden eine flache Membran Wandlertechnologie und kombinieren die Leistungsmerkmale einer Flachmembran-Lautsprechers mit der pistonischen Bewegung eines konventionellen Lautsprechers, was zu einer leistungsstarken kompakten Antriebseinheit führt.



EQ

Unsere Ingenieure verwenden fortschrittliche Klangmodellierungstechniken für das Design der preisgekrönten Soundprofile unserer SuperSeries-Modelle. Zusammen mit unserem maßgeschneiderten Hardware-Design entwickeln unsere eigenen EQ-Konfigurationen einen warmen, offenen Klang mit Klarheit, Detail und tiefem satten Bass, frei von Färbung und Verzerrung.



GEHÄUSE

Ein handgefertigtes Holzgehäuse wurde wegen seinen hervorragenden akustischen Eigenschaften ausgewählt. Kein anderes Material bietet die Grundlage für so großartige Klangeigenschaften wie Holz.



VERSTÄRKER

All-digital Class-D Verstärker.



SuperCD

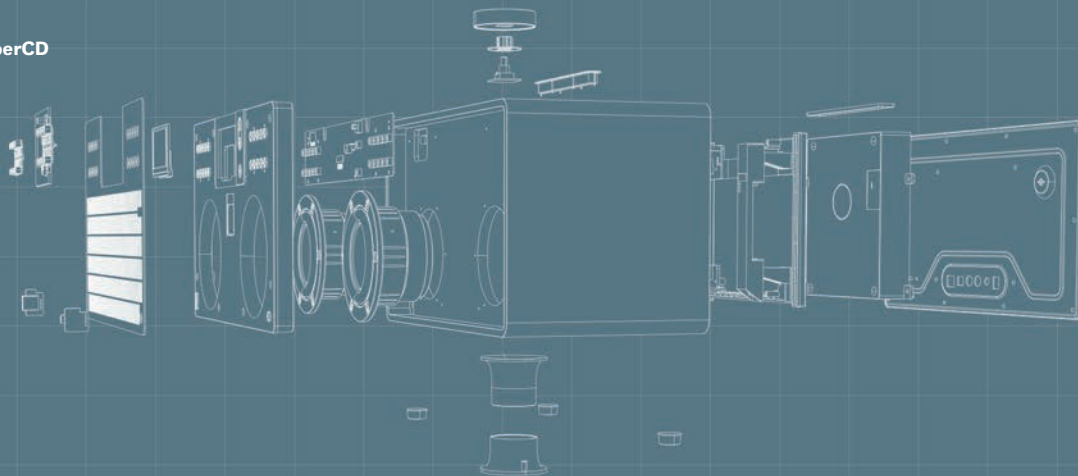

ABMESSUNGEN

33.5 x 20 x 18 cm
13.2 x 7.9 x 7 in



GEWICHT

5.3 kg
11.7 lbs



MATERIALIEN

Echtholzfernere, MDF, eloxiertes
Aluminium und Baustahl



LAUTSPRECHER TREIBER

2 x 3,5" BMR-Flachmembran-Wandler



VERSTÄRKER

40 Watt Class-D



DISPLAY

2,7" Grafik OLED



STEUERUNG

Joystick-basiertes User Interface, Infrarot
Fernbedienung und iOS & Android App



CD

Vertikaler Slot-Lademechanismus, CD, CD-R
und CD-RW kompatibel



RADIO

DAB/DAB+, Internet Radio und FM mit RDS



MULTIROOM

UNDOK Multiroom kompatibel mit Steuer-
möglichkeit für 5 Geräte



WIRELESS ANSCHLÜSSE

Wi-Fi, UNDOK Multiroom, Bluetooth 4.1 mit
Qualcomm aptX, Spotify Connect und Netzwerk Audio



ALARMFUNKTIONEN

Dual-Alarm Speicher mit Sleep Funktion und
Touch-panel Snooze



AUDIO CODECS

AAC, AAC+, MP3, WAV, WMA and FLAC



ANSCHLÜSSE

3.5mm Kopfhörer, Digital Optical-Out, AUX-IN, Stereo RCA
Out, USB für Device Ladefunktion und Software Update Port



STROMVERBRAUCH

Maximum im Betriebsmodus 36.4 Watt
Standby 0.46 Watt



STROMVERSORGUNG

Mehr-Länder Netzteil: UK, Euro, U.S.
und Australien



LIEFERUMFANG

SuperCD Radio, Infrarot Fernbedienung, Manual,
Reinigungstuch und Netzteil



| SuperConnect

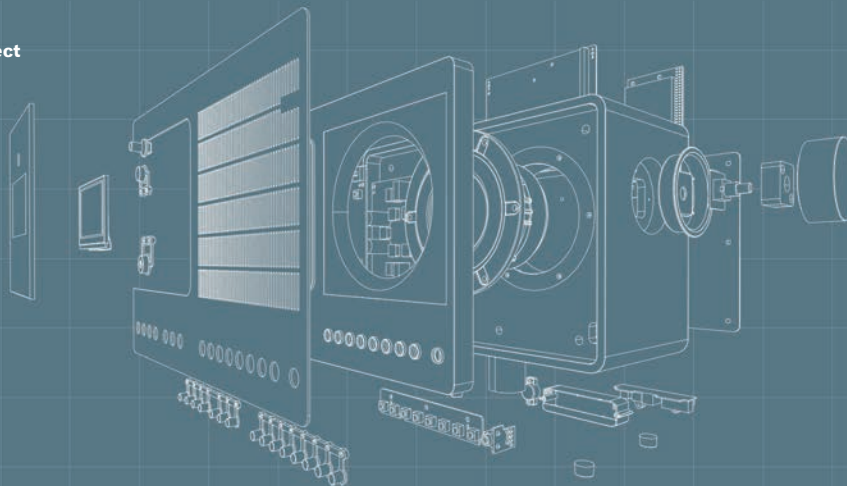

ABMESSUNGEN
27 x 18 x 12 cm
10.6 x 7.1 x 4.7 in



GEWICHT
2.8 kg
6 lbs



MATERIAL
Echtholzfuerniere, MDF, eloxiertes
Aluminium und Baustahl



LAUTSPRECHER TREIBER
3,5 " BMR-Flachmembran-Wandler



VERSTÄRKER
15 Watt Class-D



DISPLAY
2.7 " Grafik OLED



STEUERUNG
Joystick-basiertes User Interface, Infrarot
Fernbedienung und iOS & Android App



RADIO
DAB/ DAB+, Internet Radio und FM mit RDS



MULTIROOM
UNDOK Multiroom kompatibel mit Steuer-
möglichkeit für 5 Geräte



WIRELESS ANSCHLÜSSE
Wi-Fi, UNDOK Multiroom, Bluetooth 4.1 mit
Qualcomm aptX, Spotify Connect und Netzwerk Audio



ALARMFUNKTIONEN
Dual-Alarm Speicher mit Sleep Funktion und
Touch-panel Snooze



AUDIO CODECS
AAC, AAC+, MP3, WAV, WMA and FLAC



ANSCHLÜSSE
3.5mm Kopfhörer, AUX-IN, Optical out und Stereo RCA



STROMVERBRAUCH
Maximum im Betriebsmodus 16.8 Watt
Standby 0.8 Watt



STROMVERSORGUNG
Mehr-Länder Netzteil: UK, Euro, U.S.
und Australien



LIEFERUMFANG
SuperConnect Radio, Infrarot Fernbedienung, Manual,
Reinigungstuch und Netzteil



SuperSystem

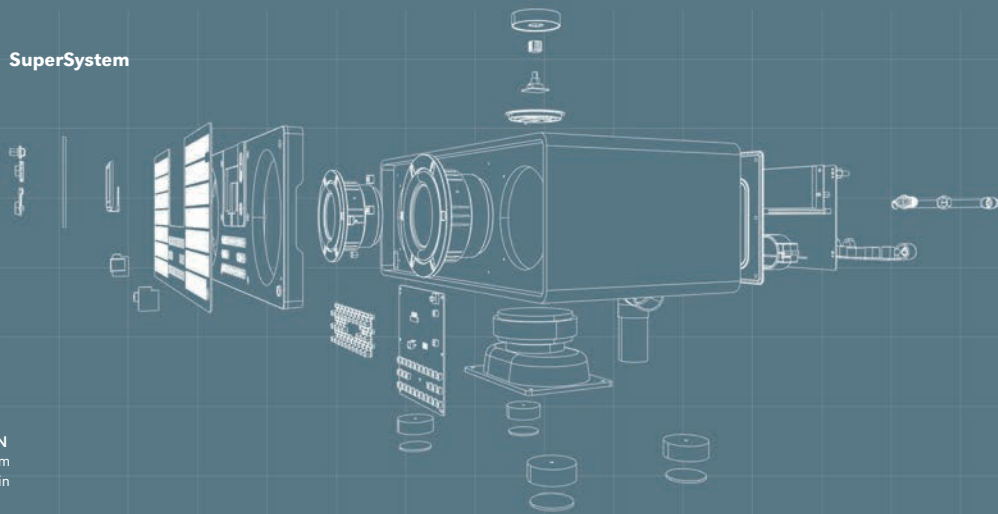

ABMESSUNGEN
43 x 22 x 16.5 cm
16.9 x 8.7 x 6.5 in



GEWICHT
9.8 kg
21.6 lbs



MATERIALIEN
Echtholz furniere, MDF, eloxiertes
Aluminium und Baustahl



LAUTSPRECHER TREIBER
2 x 3,5" BMR-Flachmembran-Wandler
1 x 5,25" 50 Watt Subwoofer



VERSTÄRKER
80 Watt Class-D



DISPLAY
2.7" Grafik OLED



STEUERUNG
Joystick-basiertes User Interface, Infrarot
Fernbedienung und iOS & Android App



RADIO
DAB/DAB+, Internet Radio und FM mit RDS



MULTIROOM
UNDOK Multiroom kompatibel mit Steuer-
möglichkeit für 5 Geräte



WIRELESS ANSCHLÜSSE
Wi-Fi, UNDOK Multiroom, Bluetooth 4.1 mit
Qualcomm aptX, Spotify Connect und Netzwerk Audio



ALARMFUNKTIONEN
Dual-Alarm Speicher mit Sleep Funktion und
Touch-panel Snooze



AUDIO CODECS
AAC, AAC+, MP3, WAV, WMA und FLAC



ANSCHLÜSSE
3.5mm Kopfhörer, Optical-in/out, LAN, USB Playback und
Device Ladefunktion, Update Port, AUX-IN und Stereo RCA out



STROMVERBRAUCH
Maximum im Betriebsmodus 48.64 Watt
Standby 0.758 Watt



STROMVERSORGUNG
Mehr-Länder Netzteil: UK, Euro, U.S.
und Australien



LIEFERUMFANG
SuperSystem, Infrarot Fernbedienung, Manual,
Reinigungstuch und Netzteil



| SuperSignal

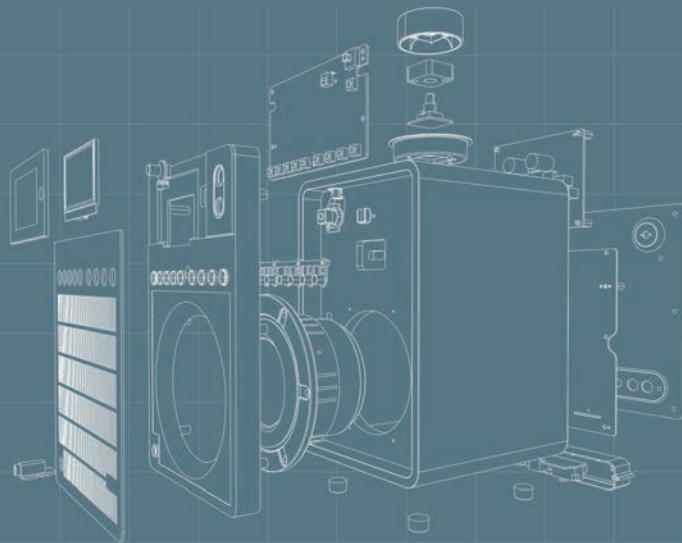

ABMESSUNGEN

13.5 x 21 x 14 cm
5.3 x 8.3 x 5.5 in



GEWICHT

2.3 kg
5 lbs



MATERIALIEN

Echtholz furniere, MDF, eloxiertes
Aluminium und Baustahl



LAUTSPRECHER TREIBER

3,5" BMR-Flachmembran-Wandler



VERSTÄRKER

12 Watt Class-D



DISPLAY

2,4" Grafik OLED



STEUERUNG

Joystick-basiertes User Interface, Infrarot
Fernbedienung und iOS & Android App



RADIO

DAB/DAB+ und FM mit RDS



WIRELESS ANSCHLÜSSE

Bluetooth® 4.1 mit Qualcomm® aptX™



ALARMFUNKTIONEN

Dual-Alarm Speicher mit Sleep Funktion und
Touch-panel Snooze



ANSCHLÜSSE

3.5mm Kopfhörer, AUX-IN, Optical out und Stereo RCA
und Software Update Anschluss



STROMVERBRAUCH

Maximum im Betriebsmodus 17.87 Watt
Standby 0.67 Watt



STROMVERSORGUNG

Mehr-Länder Netzteil: UK, Euro, U.S.
und Australien



LIEFERUMFANG

SuperSignal Radio, Infrarot Fernbedienung, Manual,
Reinigungstuch und Netzteil

Wir bieten den Soundtrack

Klangräume

REVO-Audiogeräte sind in einigen der besten Hotelzimmer und Suiten der Welt zu Hause - überall wo Qualität und durchdachtes, zeitloses Design geschätzt wird.

Von der restaurierten Pracht der Chicago Athletic Association mit 241 Zimmern an der Michigan Avenue bis hin zur raffinierten Opulenz des 37 Zimmer großen Pigalle in Paris, machen REVO-Produkte eine stille, aber eindrucksvolle ästhetische Aussage.

Eine umfassende Liste von Hotels mit REVO-Produkten in ihren Zimmern und Suiten finden Sie unter www.REVO.co.uk/hospitality

*Sie führen ein Hotel und interessieren sich für REVO?
Kontaktieren Sie uns unter: info@REVO.co.uk*



ALMALUSA, LISBON | PORTUGAL



ACE HOTEL, LONDON | UK



ROSA ET AL, PORTO | PORTUGAL

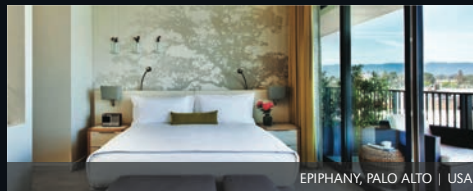

EPIPHANY, PALO ALTO | USA

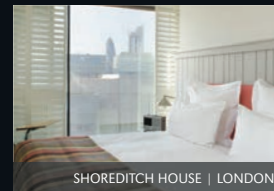

SHOREDITCH HOUSE | LONDON



ACE HOTEL, PANAMA CITY | PANAMA



GRAND PIGALLE, PARIS | FRANCE



CHICAGO ATHLETIC ASSOCIATION, CHICAGO | USA



WYTHE HOTEL, NEW YORK | USA

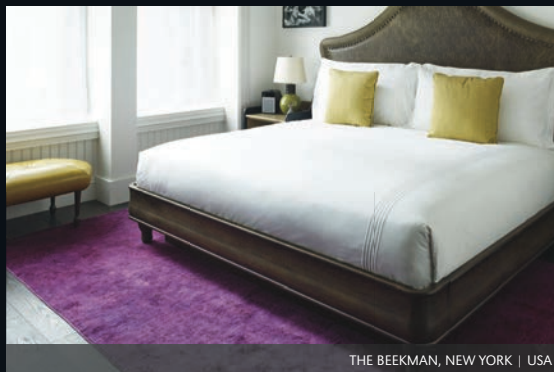

THE BEEKMAN, NEW YORK | USA

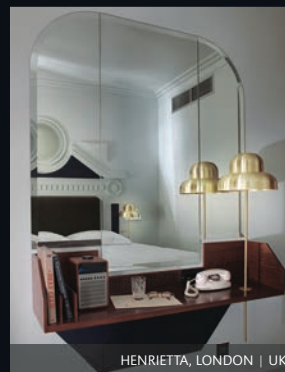

HENRIETTA, LONDON | UK



CARMEL RANCH, CARMEL | USA



Chicago Athletic Association
CHICAGO, USA
www.chicagoathletichotel.com

NOBU HOTEL

Nobu Hotel
PALO ALTO, USA
www.nobuhotels.com



Two Bunch Palms
PALM SPRINGS, USA
www.twobunchpalms.com



Wythe Hotel
NEW YORK, USA
www.wythehotel.com



Schwarzschmied
LANA, ITALY
www.schwarzschmied.com/en



Ace Hotel
LONDON | LA | PANAMA
www.acehotel.com



THE LANGHAM
SHANGHAI, CHINA
www.langhamhotels.com



The Henrietta Hotel
LONDON, ENGLAND
www.henriettahotel.com

THE EPIPHANY

Epiphany
PAOLO ALTO, USA
www.jdvhotels.com



The Arch
LONDON, ENGLAND
www.thearchlondon.com



CARMEL VALLEY RANCH
CARMEL, USA
www.carmelvalleyranch.com



Almalusa
LISBON, PORTUGAL
www.almalusahotels.com



THE SANDY DUCK
FALMOUTH

The Sandy Duck
FALMOUTH, ENGLAND
www.thesandyduck.co.uk



NORTH BRIDGE LOFTS

North Bridge Lofts
EDINBURGH, SCOTLAND
www.northbridgelofts.com



THE BEEKMAN
A THOMPSON HOTEL

The Beekman
NEW YORK, USA
www.thebeekman.com

WITT HOTELS
ISTANBUL SUITES

Witt
ISTANBUL, TURKEY
www.wittistanbul.com

Unsere Partner



www.REVO.co.uk

REVO

TELESTAR-DIGITAL GmbH
Am Weiher 14
56766 Ulmen/Germany
+49 (0) 2676 95 200
info@REVO.co.uk



www.instagram.com/follow_REVO



www.facebook.com/REVOtechnologies



www.twitter.com/followREVO